



PORTA - BESCHLÄGE



WIR ÖFFNEN TÜREN



Willkommen bei SÜHAC – wir öffnen Türen!

Als Großhandelsunternehmen mit breitem Lagersortiment, eigener Logistik und Werkstätten zur individuellen Veredelung Ihrer Türen, sind wir der perfekte Partner für Fachhandel und Objektgeschäft. Mit unseren Stärken liefern wir Ihnen den Schlüssel zum Erfolg.

Unser kompetentes und motiviertes Team arbeitet täglich daran, Sie mit unseren Leistungen zu begeistern. Dabei sind wir stets bestrebt im Sinne unserer Kunden alle Produkte in gleichbleibend hoher Qualität und bei Lagerartikeln in bestmöglicher Verfügbarkeit flexibel und schnell zu liefern.

A stylized, handwritten signature in black ink, consisting of several loops and a long horizontal stroke.

*Ihr Harald Reichel
Geschäftsleitung*

Beschläge

Griffiges Design aus edlen Materialien in zahllosen Varianten - hier findet jeder den perfekten Griff zu seiner Türe.

S. 6 - 35

Zylinder

Unter Verschluss - der optional erhältliche Profilzylinder erhöht bei Bedarf die individuelle Sicherheit Ihrer Türe.

S. 36 - 37

Bänder

Design trifft Funktion - diese Bänder sind die optimale Ergänzung zu modernen Beschlägen und sorgen für das perfekte und stimmige Gesamtbild Ihrer Türe.

S. 38 - 39

Index

BESCHLAG	SEITE	BESCHLAG	SEITE	ZYLINDER	SEITE
Alexa	14	Klea	13	ABUS	36
Anja	19	Landhaus	34	BKS	36
Antico	35	Lara	23	Glas	37
Carina	25	Lea	28		
Cellina	26	Lena	30		
Classico	34	Livia	21		
Cosma	21	Lotta	10-11	DESIGNBÄNDER	SEITE
Diana	16	Luisa	17	Chrom-Optik Flachkopf	38
Dora	13	Martha	33	Chrom-Optik Rundkopf	38
Dorina	26	Mona	32	Edelstahl-Optik Flachkopf	39
Elisa	22	Nina	12	Edelstahl-Optik Rundkopf	39
Emma	22	Paula	14	Landhaus	39
Esra	20	Rustico	35	Schwarz glänzend Flachkopf	38
Eva	27	Samira	20	Schwarz glänzend Rundkopf	38
Finja	18	Sofia	17		
Fiona	8-9	Sonja	24		
Freyja	19	Svenja	31		
Greta	15	Tamara	30		
Hanna	23	Tessa	6-7		
Helma	33	Ulla	32		
Irina	31	Uta	27		
Jana	12	Viola	24		
Julia	16	Wanda	28		
Karla	15	Wilma	25		
Kaya	18				



BB-Schloss

*Bundbart-Schloss -
klassisches und
bewährtes Türschloss
zur Verwendung in
Zimmertüren*



PZ-Schloss

*Profilzylinder-Schloss -
Standardschloss zum Ein-
bau eines Profilzylinders
für Wohnungseingangstü-
ren, Bürotüren, etc.*



WC-Schloss

*WC-Schloss -
Schloss zum Verriegelung
mit einem Drehknopf für
Bad- und WC-Türen*



Wechselgarnitur

*Wechselgarnitur -
Türbeschlag, einseitig Türgriff -
andere Seite Knopf, der das Öffnen
der nicht verriegelten Tür von außen
verhindert, z.B. für Wohnungsein-
gangstüren*

SCHNELLMONTAGE-GARNITUR / 5 JAHRE FUNKTIONSGARANTIE



Unterkonstruktion: Glasfaserverstärkter Kunststoff inkl. Rückholfeder
Griffbefestigung: Getrennt von Rosette
Verschraubung: Paarweise mit selbstschneidenden
Universalschrauben, Kunststoff Stütznocken

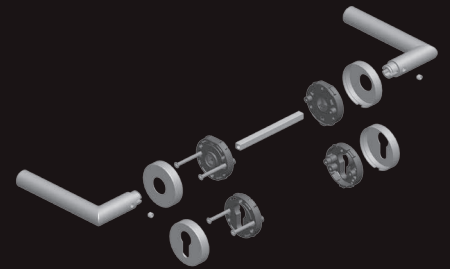

KLICKFIXX-GARNITUR / 10 JAHRE FUNKTIONSGARANTIE



Unterkonstruktion: Metall-Kunststoff Verbund
Griffbefestigung: Lagerung fest - drehbar mit Rückholfeder,
mit Deckrosetten verbunden
Verschraubung: Paarweise durch Gewindeschrauben mit Gewinde-
Stop, Metall Stütznocken

*Besonders montagefreundlich durch getrennte Montage von Griff und
KlickFixx-Unterkonstruktion*

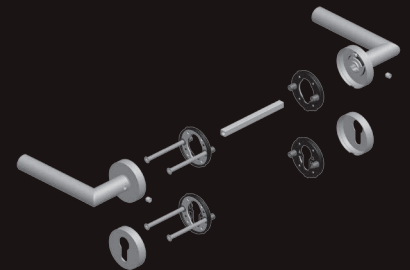

SCHRAUBROSETTEN-GARNITUR / 10 JAHRE FUNKTIONSGARANTIE



Unterkonstruktion: Edelstahl Schraubrosette
Griffbefestigung: Lagerung fest - drehbar mit Rückholfeder
Verschraubung: Paarweise durch Gewindeschrauben mit Gewinde-
Stop, Metall Stütznocken

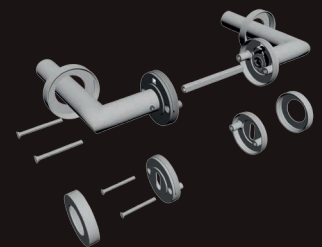

SÜHAC Qualität die überzeugt - 10-Jahre-Funktions-Garantie

Alle SÜHAC Beschläge werden mit 5- bzw. 10-jähriger Funktionsgarantie geliefert - für lange Freude an Ihren schönen Türgriffen.

Konkret bedeutet das: Wir liefern Ihnen kostenlosen Ersatz innerhalb der Garantiezeit bei sämtlichen Mängeln, die auf Material- oder Fabrikationsfehler zurückzuführen sind.

Von der SÜHAC-Funktionsgarantie ausgenommen sind auswechselbare Zubehörteile z. B. Schrauben und Stifte, Schäden durch unsachgemäße Verwendung oder fehlerhafte und nachlässige Behandlung und Pflege sowie Defekte, die aufgrund der Nichtbeachtung der Einbauanleitung oder nicht funktionsfähiger Beschlagteile (Bänder, Schlösser) entstanden sind.

Die SÜHAC -Funktionsgarantie besteht parallel neben der gesetzlichen Gewährleistung und gilt in allen Mitgliedsländern der EU.

OBJEKT-KLICKFIXX-GARNITUR / 10 JAHRE FUNKTIONSGARANTIE



- Unterkonstruktion: Metall-Kunststoff Verbund
- Griffbefestigung: Lagerung fest - drehbar
- Verschraubung: Paarweise durch Gewindeschrauben mit Gewinde-Stop, Metall Stütznocken

Besonders montagefreundlich durch KlickFixx-Funktion der Rosettenabdeckung

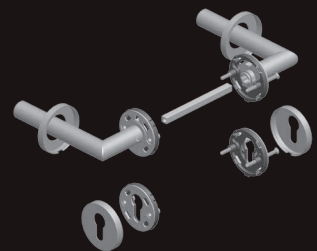

FEUERSCHUTZ-GARNITUR (PRÜFKLASSE DIN 18273) / 10 JAHRE FUNKTIONSGARANTIE



- Unterkonstruktion: Metall
- Griffbefestigung: Lagerung fest - drehbar mit Rückholfeder
- Verschraubung: Paarweise durch Gewindeschrauben mit Gewinde-Stop, Metall Stütznocken

Besonders montagefreundlich durch KlickFixx-Funktion der Rosettenabdeckung

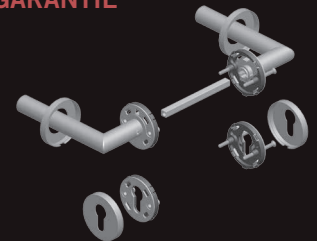

ES1

*Prüfklasse EN 1906 Schutzklasse EN2
Prüfklasse DIN 18257 Schutzklasse ES1*



- Unterkonstruktion: Außen-Anbohrschutz mit gehärteter Stahl-Unterkonstruktion und Stahl-Nocken zur Aufnahme der Gewindeschrauben, Abdeckschild aus Edelstahl, fest mit Stahl-Unterkonstruktion verbunden
- Verschraubung: Gewinde-Stahlschrauben mit Gewinde-Stop



TESSA

Edelstahl matt



Achtung: Je nach Konstruktion kann es zu Herstellungsbedingungen optischen Unterschieden kommen.



Prüfklasse EN 1906 Schutzklasse EN2
Prüfklasse DIN 18257 Schutzklasse ES1



PZ-Ausführung
Außen Langschild Griffteil Tessa
Innen Langschild Griffteil Tessa



Wechselgarnitur
Außen Langschild Knopf
Innen Langschild Griffteil Tessa



mit Kernziehschutz

Prüfklasse EN 1906 Schutzklasse EN2
Prüfklasse DIN 18257 Schutzklasse ES1

Außenschild mit Kernziehschutz federnd gelagert. Der Ziehschutz passt sich automatisch an den Zylinderüberstand an.



PZ-Ausführung
Außen Langschild Griffteil Tessa
Innen Langschild Griffteil Tessa



Wechselgarnitur
Außen Langschild Knopf
Innen Langschild Griffteil Tessa



mit Kernziehschutz als Rosetten-Halbgarnitur

Prüfklasse EN 1906 Schutzklasse EN2
Prüfklasse DIN 18257 Schutzklasse ES1

Außenschild mit Kernziehschutz federnd gelagert. Der Ziehschutz passt sich automatisch an den Zylinderüberstand an.

Innenrosetten /Drückergarnitur KlickFixx



Wechsel-Rosetten-Halbgarnitur
Außen Langschild Knopf
Innen Rosette Griffteil Tessa

FIONA

Edelstahl matt



Achtung: Je nach Konstruktion kann es zu Herstellungsbedingten optischen Unterschieden kommen.



Prüfklasse EN 1906 Schutzklasse EN2
Prüfklasse DIN 18257 Schutzklasse ES1



PZ-Ausführung
Außen Langschild Griffteil Fiona
Innen Langschild Griffteil Fiona



Wechselgarnitur
Außen Langschild Knopf
Innen Langschild Griffteil Fiona



mit Kernziehschutz

Prüfklasse EN 1906 Schutzklasse EN2
Prüfklasse DIN 18257 Schutzklasse ES1

Außenschild mit Kernziehschutz federnd gelagert. Der Ziehschutz passt sich automatisch an den Zylinderüberstand an.



PZ-Ausführung
Außen Langschild Griffteil Fiona
Innen Langschild Griffteil Fiona



Wechselgarnitur
Außen Langschild Knopf
Innen Langschild Griffteil Fiona



mit Kernziehschutz als Rosetten-Halbgarnitur

Prüfklasse EN 1906 Schutzklasse EN2
Prüfklasse DIN 18257 Schutzklasse ES1

Außenschild mit Kernziehschutz federnd gelagert. Der Ziehschutz passt sich automatisch an den Zylinderüberstand an.

Innenrosetten /Drückergarnitur KlickFixx



Wechsel-Rosetten-Halbgarnitur
Außen Langschild Knopf
Innen Rosette Griffteil Fiona

LOTTA

Edelstahl matt



Achtung: Je nach Konstruktion kann es zu Herstellungsbedingten optischen Unterschieden kommen.



Prüfklasse EN 1906 Schutzklasse EN2
Prüfklasse DIN 18257 Schutzklasse ES1



PZ-Ausführung
Außen Langschild Knopf
Innen Langschild Griffteil Lotta



Wechselgarnitur
Außen Langschild Griffteil Lotta
Innen Langschild Griffteil Lotta



mit Kernziehschutz

Prüfklasse EN 1906 Schutzklasse EN2
Prüfklasse DIN 18257 Schutzklasse ES1

Außenschild mit Kernziehschutz federnd gelagert. Der Ziehschutz passt sich automatisch an den Zylinderüberstand an.



PZ-Ausführung
Außen Langschild Knopf
Innen Langschild Griffteil Lotta



Wechselgarnitur
Außen Langschild Griffteil Lotta
Innen Langschild Griffteil Lotta



mit Kernziehschutz als Rosetten-Halbgarnitur

Prüfklasse EN 1906 Schutzklasse EN2
Prüfklasse DIN 18257 Schutzklasse ES1

Außenschild mit Kernziehschutz federnd gelagert. Der Ziehschutz passt sich automatisch an den Zylinderüberstand an.

Innenrosetten /Drückergarnitur KlickFixx



Wechsel-Rosetten-Halbgarnitur
Außen Langschild Knopf
Innen Rosette Griffteil Lotta

NINA

Edelstahl matt

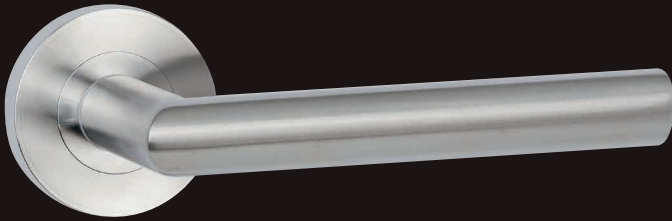

JANA

Edelstahl matt



DORA

Edelstahl matt



KLEA

Edelstahl matt



ALEXA

Edelstahl poliert / matt

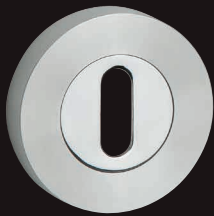

PAULA

Edelstahl poliert / matt

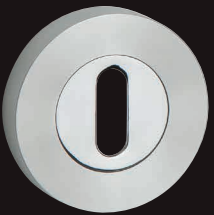

GRETA

Edelstahl poliert / matt



KARLA

Edelstahl poliert / matt



JULIA

Edelstahl matt



flachrosette

flächenbündige Optik
extra flach 3 mm
KlickFixx Magnettechnik



DIANA

Alu silberfarben eloxiert

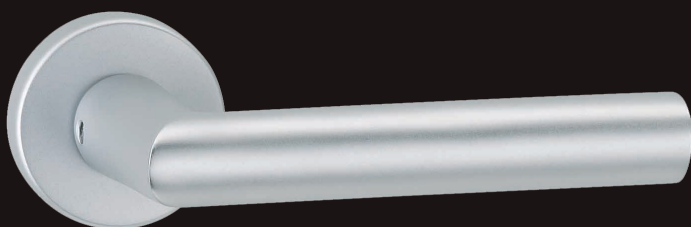

SOFIA

Edelstahl matt

Flachrosette

flächenbündige Optik
extra flach 3 mm
KlickFixx Magnettechnik

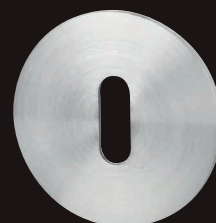

LUISA

Edelstahl matt



FINJA

Edelstahl matt



KAYA

Glanzverchromt / Edelstahl matt



ANJA

Edelstahl poliert / matt

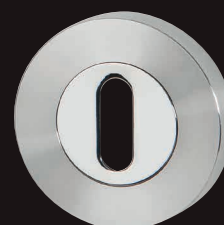

FREYA

Edelstahl poliert / matt



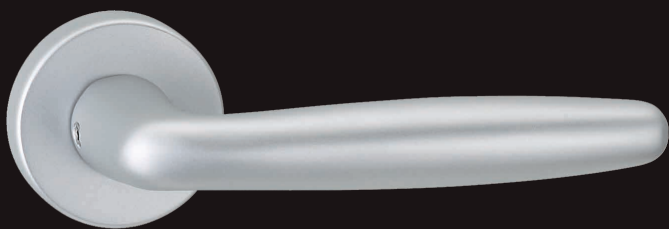

ESRA

Alu silberfarben eloxiert



SAMIRA

Edelstahl matt



COSMA

Glanzverchromt

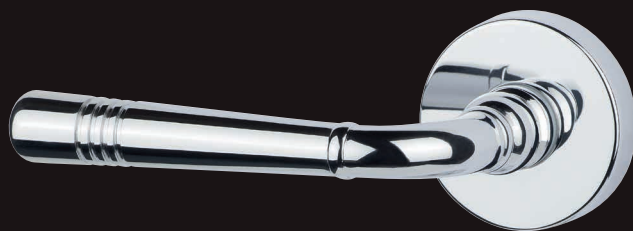

LIVIA

Edelstahl matt





ELISA

Edelstahl matt



flachrosette

flächenbündige Optik
extra flach 3 mm
KlickFixx Magnettechnik



EMMA

Edelstahl matt



HANNA

Edelstahl poliert / matt



LARA

Glanzverchromt / Mattvernickelt



VIOLA

Edelstahl matt



flachrosette

flächenbündige Optik
extra flach 3 mm
KlickFixx Magnettechnik

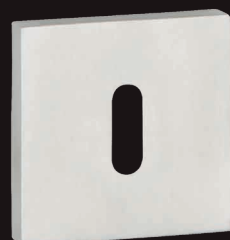

SONJA

Edelstahl matt



CARINA

Edelstahl poliert



WILMA

Edelstahl matt

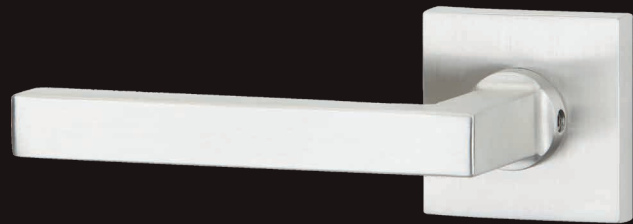

CELLINA

Edelstahl matt



Flachrosette

flächenbündige Optik
extra flach 3 mm
KlickFixx Magnettechnik



DORINA

Edelstahl matt

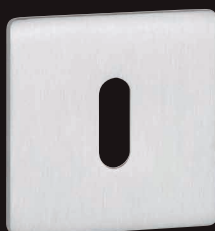

Flachrosette

flächenbündige Optik
extra flach 3 mm
KlickFixx Magnettechnik



UTA

Edelstahlfarben / schwarz



EVA

Edelstahlfarben / weiss



LEA

Edelstahl matt

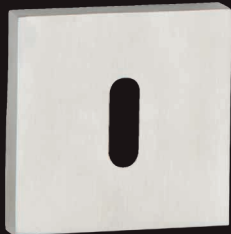
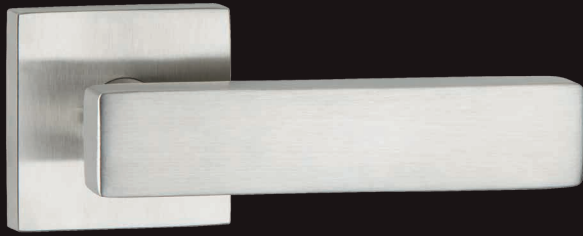

WANDA

Edelstahl poliert / matt

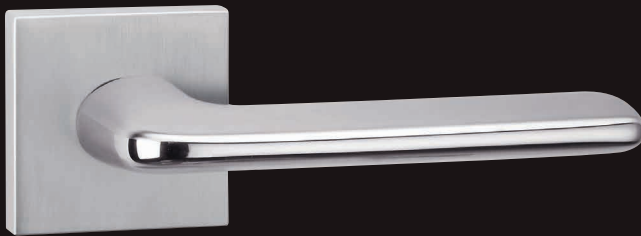



ES1-Schutzwechsellgarnitur mit Kernziehschutz

TAMARA

Edelstahl matt



flachschild

*flächenbündige Optik
extra flach 3 mm
Magnettechnik*



LENA

Alu silberfarben eloxiert



SVENJA

Messing poliert



IRINA

Messing poliert / matt





ULLA

Edelstahl matt

Flachschild

flächenbündige Optik
extra flach 3 mm
Magnettechnik



MONA

Mattvernickelt



HELMA

Glanzverchromt



MARTHA

Messing poliert



LANDHAUS

ungehämmert stahlgrau



CLASSICO

ungehämmert stahlgrau



ANTICO

ungehämmert stahlgrau



RUSTICO

ungehämmert stahlgrau



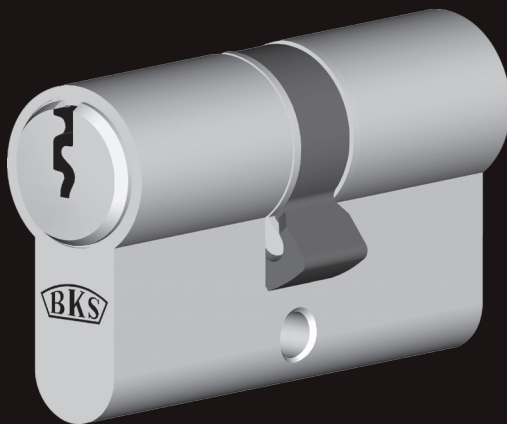

BKS

Standardzylinder

- Baulänge 27 / 35 mm
mit Not- und Gefahrenfunktion
einseitig
- Baulänge 31 / 40 mm
mit Not- und Gefahrenfunktion
beidseitig

EIGENSCHAFTEN

3 Schlüssel

Farbe N vernickelt

verschiedenschließend

inkl. Stulpschraube



ABUS

Wendeschlüssel

- Baulänge 28 / 34 mm
mit Not- und Gefahrenfunktion
beidseitig
- Baulänge 30 / 40 mm
mit Not- und Gefahrenfunktion
beidseitig

EIGENSCHAFTEN

3 Schlüssel

Farbe NP Nickel Pearl

verschiedenschließend

mit Anbohrschutz durch
gehärtete Stahlstifte

inkl. Stulpschraube

Profilzylinder mit Not- und Gefahrenfunktion. Diese Profilzylinder lassen sich von innen und außen schließen und öffnen, auch wenn von einer Seite bereits ein Schlüssel steckt. Bei einem herkömmlichen Profilzylinder ist das nicht möglich. Dabei sind Profilzylinder mit Not- und Gefahrenfunktion genauso sicher wie normale Profilzylinder-Schlösser. Somit kann bei einer zugefallenen Wohnungstüre oder in einem Notfall mit einem Ersatzschlüssel die Türe problemlos geöffnet werden ohne einen teuren Schlüsseldienst beauftragen zu müssen. Mit einer Mindestlänge von 60mm sind diese Profilzylinder auch für die meisten Wohnungseingangstüren geeignet. Auch Sicherheitsdienste und Schlosshersteller sprechen die Empfehlung aus, dass Profilzylinder mit Not- und Gefahrenfunktion zur Standardausrüstung einer solchen Türe gehören sollten.

GLAS

Glastürenzylinder

- Baulänge 48 mm



EIGENSCHAFTEN

3 Schlüssel

Farbe 20 matt nickel

verschiedenschließend

inkl. Stulpschraube



FIONA, Edelstahl matt, PZ-Ausführung

Profilzylinder mit Gleichschließ-Funktion. Bei gleichschließenden Profilzylindern kann ein Schlüssel mehrere Schlösser öffnen und schließen z. B. Haustüre, Garagentüre, Zusatzriegel und viele mehr. Die Suche nach dem richtigen Schlüssel am Schlüsselbund gehört damit der Vergangenheit an.

Profilzylinder mit Einzelschließ-Funktion. Diese Schlösser sind verschiedenschließend, d.h. mit einem Schlüssel bzw. Schlüsselsatz kann auch nur ein bestimmter Schließzylinder geöffnet und zugesperrt werden. Diese Profilzylinder bieten sich z.B. für Mehrfamilienhäuser an, damit jeder Wohnungsbesitzer nur seine eigene Wohnungstüre öffnen kann.

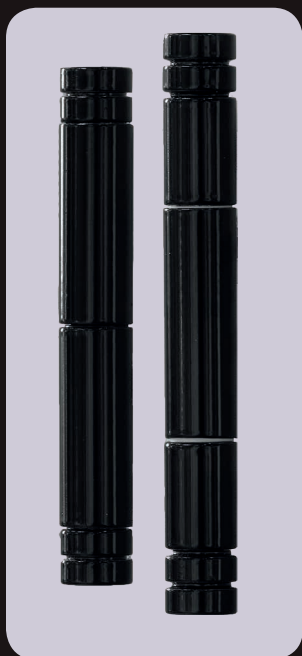

Flachkopf

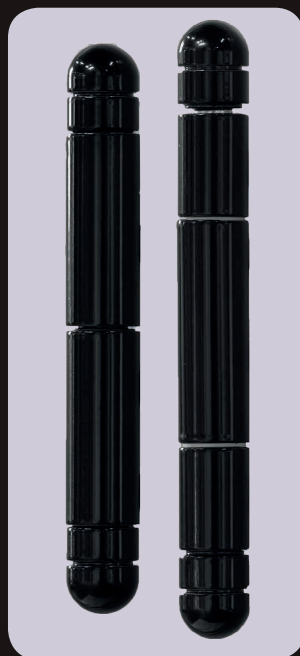

Rundkopf

SCHWARZ
glänzend

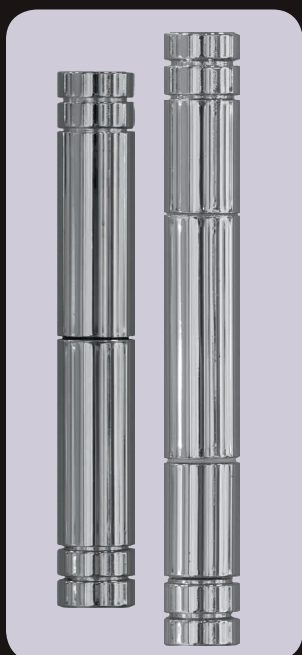

Flachkopf

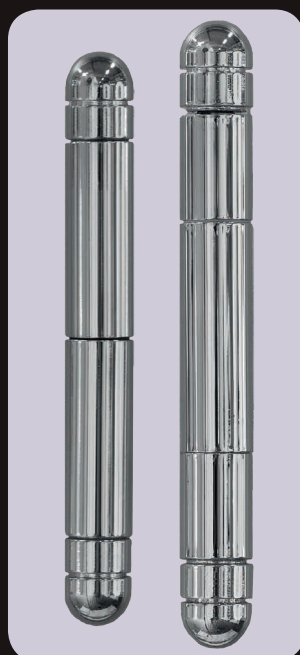

Rundkopf

CHROM
Optik

EDELSTAHL

Optik

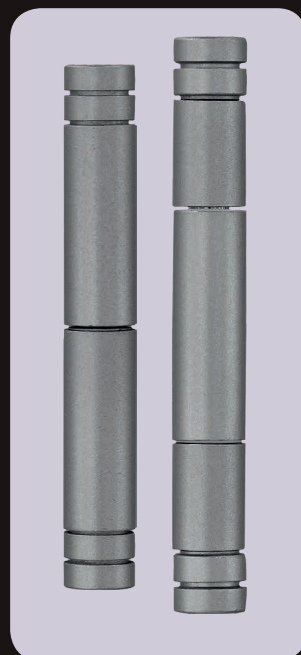

Flachkopf

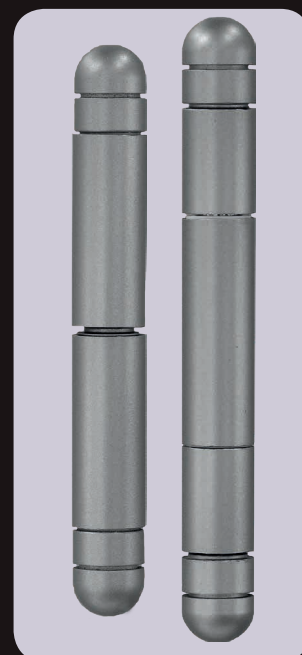

Rundkopf

LANDHAUS

ungehämmert stahlgrau

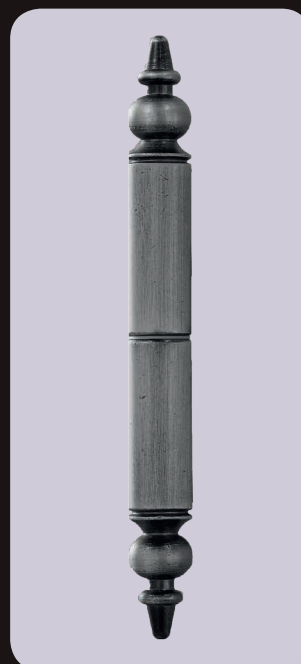

Farb- und Strukturabweichungen sind durch drucktechnische Wiedergabe möglich. Irrtümer und Änderungen vorbehalten. Stand 04/2017.



SÜHAC[®]
TÜREN + BÖDEN

SÜHAC GmbH
Rudolf-Diesel-Straße 3 • 91522 Ansbach
T: 09 81 . 9 70 00 - 0 • F: 09 81 . 9 70 00 - 410
E: kontakt@suehac.de • I: www.suehac.de



Ihr SÜHAC Fachhändler

